

Optické rozváděče řady LGX

Produktový list

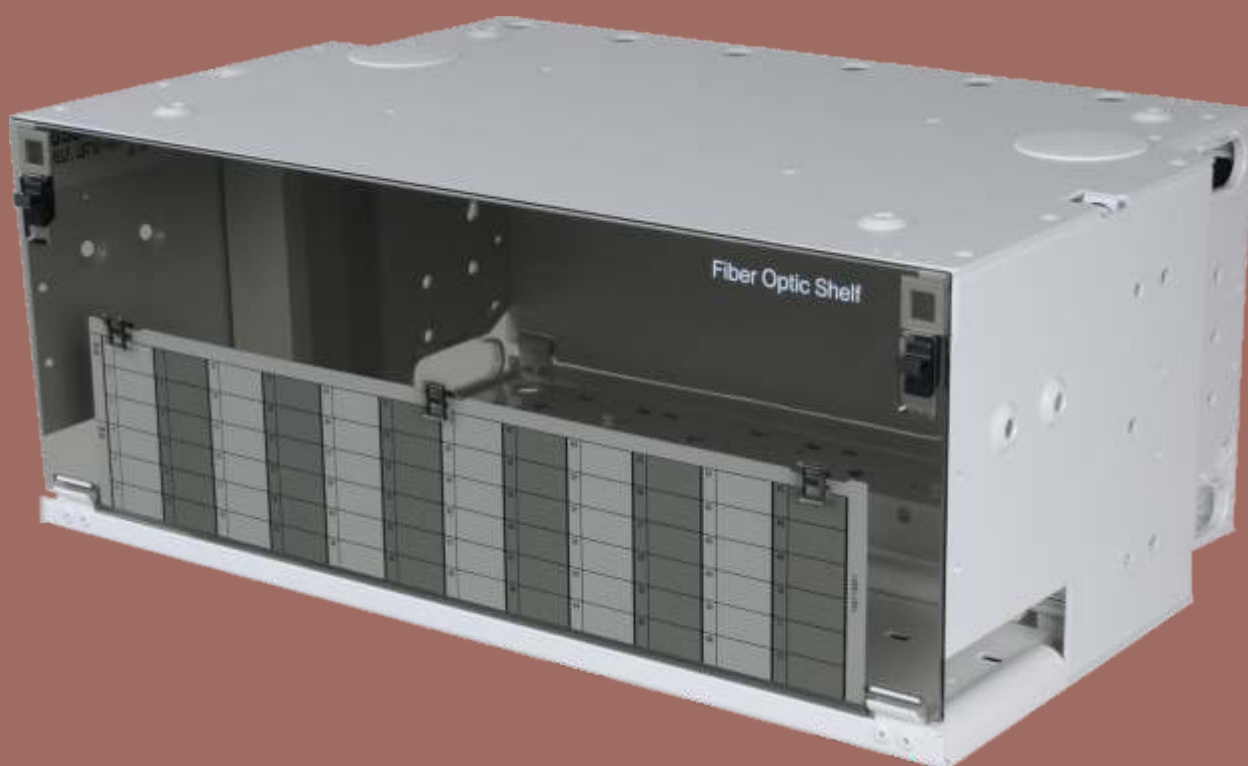

Rozváděče
zásuvky



Leading Optical Innovations



Optical Fibre Apparatus



Optické rozváděče řady LGX

Optické rozváděče řady LGX jsou určeny pro ukončování nebo propojování optických kabelů ve vnitřním prostředí. Rozváděče tvoří modulární systém sestávající z jednotlivých skříní (boxů), které lze zabudovat do stojanů 19", 21" a 23". Pro instalaci do 21" rozváděče je nutné objednat sadu bočnic, viz dále. Rozváděče plní podle označení v sestavě následující funkce:

LSS (Splice)

úložná skříň pro svary

slouží k uložení svařovaných spojů vláken a jejich rezerv buď při navařování pigtailů nebo při přímém svařování vláken z různých kabelů



LST (Termination)

zakončovací skříň

slouží k přímému zakončení vláken na konektorech (přímo montované konektory, pigtaily navařené na vlákna kabelu v připojené LSS skříně a podobně)



LSC (Combination)

kombinovaná skříň

slouží jako kombinace úložné a zakončovací skříně, je tvořena skříně s oběma funkcemi (například LSC2U - 024/5), nebo kombinací několika skříní (například z jedné úložné skříně pro svary LSS a dvou zakončovacích LST).



LST..F (Termination Front Access)

zakončovací skříň výsuvná

výsuvná varianta skříně LST, celé konektorové pole lze vysunout směrem dopředu.

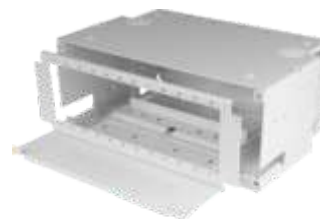

LSJ, LST1LP (Jumper Storage Shelf, Slack Storage)

skříň pro ukládání patchcordů

slouží k uložení přebytečných délek patchcordů

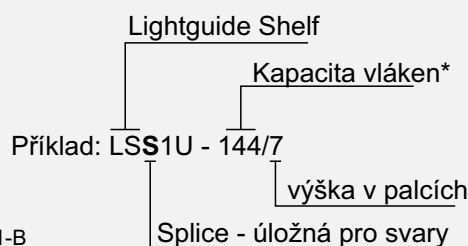

*) kapacita vláken u úložných skříní odpovídá nízkokapacitní kazetě LT1-A se samostatnými vlákny. Při použití kazet LT1-B nebo ribbonových kabelů kapacita významně vzrůstá

Optické rozváděče řady LGX

Popis jednotlivých komponent pro skladbu rozváděčů

LSS



LSS (Splice) - úložná skříň pro svary - slouží k uložení svařovaných spojů vláken a jejich rezerv buď při navařování pigtailů nebo při přímém svařování vláken z různých kabelů. Skříň lze vybavit kazetami typu LT1B, a to v provedení LT1B-F/F pro 48 samostatných svarů, nebo kazetami L1TB-MF/MF pro 18 ribbonových svarů. Skříň je vybavena z obou stran neprůhlednými dvířky v barvě šasi skříně (bílá). Ke skřini jsou standardně dodávány nosníky pro montáž do 19" a 23" stojanů. Pro montáž do 21" stojanů doporučujeme objednat sadu bočnic, viz strana 7, nebo skříň objednat již v soupravě se sadou bočnic, viz objednací kódy v tabulce níže.

Skříň LSS se dodávají ve dvou typických velikostech LSS1U - 072/5 pro 3 kazety LT1B nebo LSS1U - 144/7 pro 6 kazet typu LT1B. Jednotlivé kapacity specifikuje níže připojená tabulka:

	LSS1U - 072/5	LSS1U - 144/7
Objednací kód:	105 335 806	105 335 772
Obj. kód skříně se sad. bočnic:	105 335 806s	105 335 772s
Výška skříně:	5" (12,7 cm)	7" (17,8 cm)
Šířka skříně:	17" (43,2 cm)	17" (43,2 cm)
Hloubka skříně:	11" (27,9 cm)	11" (27,9 cm)
Kapacita kazet LT1B:	3	6
(Původní kapacita LT1A F/F):	(72 samost. svarů na kazetě LT1A)	(144 samost. svarů na kazetě LT1A)
Kapacita samostatných svarů:	144 svarů (3xLT1B F/F)	288 svarů (6xLT1B F/F)
Kapacita ribbonových svarů:	54 ribbon. svarů (3xLT1B MF/MF)	108 ribbon. svarů (6xLT1B MF/MF)
Separátně objednávané komponenty:	Kazety LT1B F/F (s kapacitou 48 samostatných svarů), kazety LT1B MF/MF (s kapacitou 18 ribbonových svarů) držáky kabelů 12A1, 12A2	

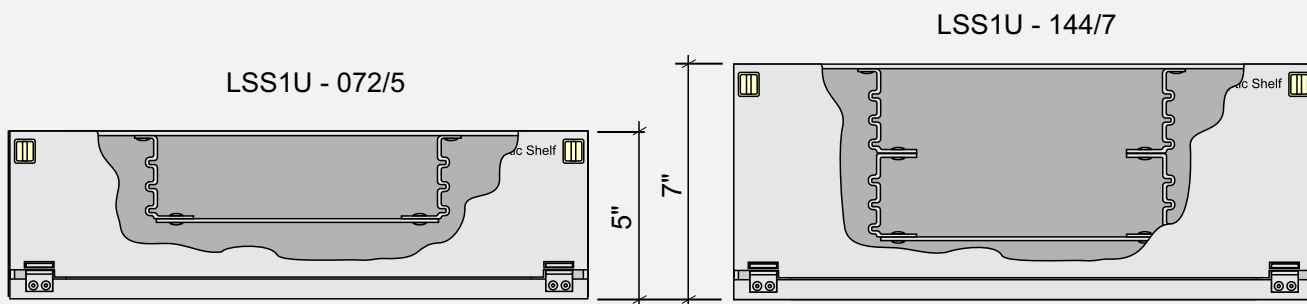

Rozváděče zásuvky



Optické rozváděče řady LGX

Popis jednotlivých komponent pro skladbu rozváděčů

LST

LST (Termination) - zakončovací skříň slouží k přímému zakončení vláken na konektorech (přímo montované konektory, pigtaily či multipigtaily navažené na vlákna kabelu v připojené LSS skříni, patchcordy, předkonektorované kabely a podobně).

Skříň je nutné vybavit příslušnými panely pro adaptéry dle zvolené varianty kapacitního obsazení skříně a k tomu příslušný čelní popisovací štítek. Skříň je vybavena z čelní strany průhlednými plastovými dvířky s držákem čelního popisovacího štítku a ze zadní strany neprůhlednými dvířky v barvě šasi skříně (bílá). Ke skříním jsou standardně dodávány nosníky pro montáž do 19" a 23" stojanů. Pro montáž do 21" stojanů doporučujeme objednat sadu bočnic, viz strana 7, nebo skříň objednat již v soupravě se sadou bočnic, viz objednávací kódy v tabulce níže.

Skříně LST se dodávají ve dvou typických velikostech LST1U - 072/7 a LST1U - 144/9. Kapacity skříní a varianty příslušenství obsahuje níže připojená tabulka :



Popisovací štítek

LST1U - 072/7

LST1U - 144/9

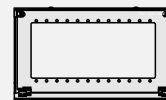

	LST1U - 072/7	LST1U - 144/9
Objednávací kód:	105 335 871	107 535 569
Obj. kód skříně se sad. bočnic:	105 335 871s	107 535 569s
Výška skříně:	7" (17,8 cm)	9" (22,9 cm)
Šířka skříně:	17" (43,2 cm)	17" (43,2 cm)
Hloubka skříně:	11" (27,9 cm)	11" (27,9 cm)
Počet pozic pro panely:	12	12
Typ panelu / kapacita skříně:	Typ 1000SC1 pro 6 adaptérů SC nebo E2000 / celková kapacita skříně 72 konektorů	Typ 1200SC1 pro 12 adaptérů SC nebo E2000 / celková kapacita skříně 144 konektorů
	Typ 1000SC1 pro 8 adaptérů SC nebo E2000 / celková kapacita skříně 96 konektorů*	

*) Skříň je standardně vybavena popisovacím štítkem pro kapacity 72 konektorů, při vybavení skříně 8pozicovými panílkami je nutné doobjednat popisovací štítek pro 96 konektorů

LST1U - 072/7

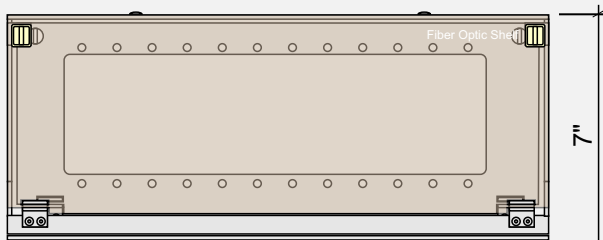

LST1U - 144/9

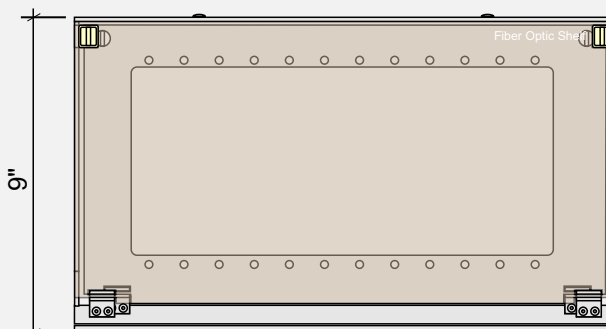

Optické rozváděče řady LGX Kombinované skříně

LSC

LSC (Combination) - kombinovaná skříň slouží jako kombinace úložné a zakončovací skříně, je tvořena jedinou skříní s oběma funkcemi (například LSC2U - 024/5), nebo kombinací několika skříní (například LSC1U - 144/21, sestává z jedné úložné skříně pro svary LSS a dvou zakončovacích LST, viz následující strana). Ke skříní jsou standardně dodávány nosníky pro montáž do 19" a 23" stojanů. Pro montáž do 21" stojanů doporučujeme objednat sadu bočnic, viz strana 7, nebo skříň objednat již v soupravě se sadou bočnic, viz objednací kódy uvedené v tabulce níže.

Skříň je nutné vybavit příslušnými panely pro adaptéry dle zvolené varianty kapacitního obsazení skříně, kazetami LT1B F/F nebo LT1B MF/MF a držáky kabelů 12A2 nebo 12A1 dle ukončovaného kabelu.

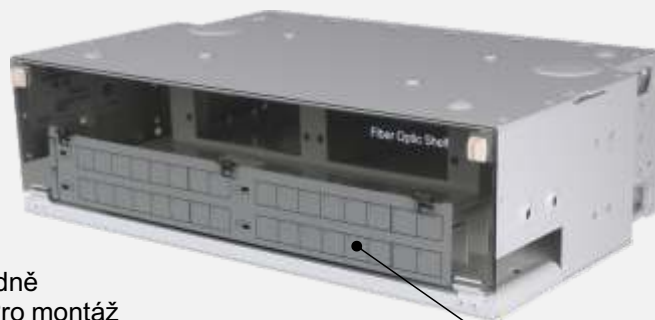

Popisovací štítek

LSC2U - 024/5

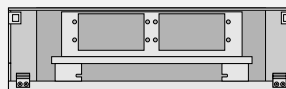

Objednací kód:	106 455 355	
Obj. kód skříně se sad. bočnic:	106 455 355s	
Výška skříně:	5" (12,7 cm)	
Šířka skříně:	17" (43,2 cm)	
Hloubka skříně:	11" (27,9 cm)	
Počet pozic pro kazety:	1	
Kapacita samostatných svarů:	48 svarů (1xLT1B F/F)	
Kapacita ribbonových svarů:	18 ribbon. svarů (1xLT1B MF/MF)	
Počet pozic pro panely:	4	
Typ panelu / kapacita skříně:	Typ 1000SC1 pro 6 adaptérů SC nebo E2000 / celková kapacita skříně 24 konektorů	Typ 1000SC1 pro 8 adaptérů SC nebo E2000 / celková kapacita skříně 32 konektorů

Kombinovaná skříň LSC2U - 024/5 sestává z jediné skříně. Ve spodní části umožňuje uložení jedné kazety LT1B F/F pro 48 jednoduchých svarů nebo LT1B MF/MF pro 18 ribbonových svarů nebo LT1B M/M pro 36 mechanických spojů. V horní části umožňuje instalaci čtyř panelů např. pro 6 konektorů SC/E2000 (celkem 24 konektorů). Při použití panelů se zvýšenou hustotou 8 konektorů SC/E2000 lze ve skříní osadit až 32 vláken. Skříň je vybavena zepředu průhledným plastovým krytem. Dodává se včetně popisovacího štítku.

LSC2U - 024/5

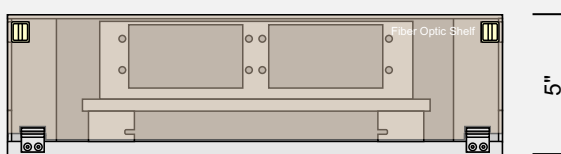

Rozváděče
zásuvky



Optické rozváděče řady LGX

Přemontované sestavy skříní LSC

LSC1U - 072/12

obj. kód: **105 335 822**

obj. kód: **105 335 822s***

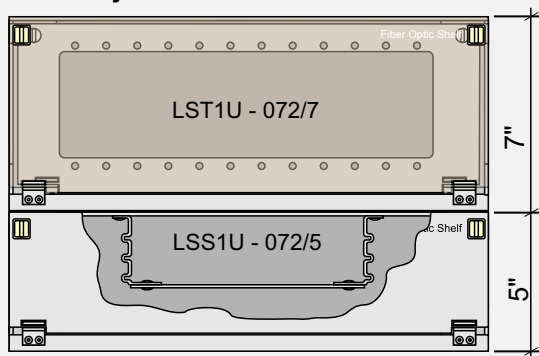

LSC1U - 144/21

obj. kód: **105 335 798**

obj. kód: **105 335 144s***

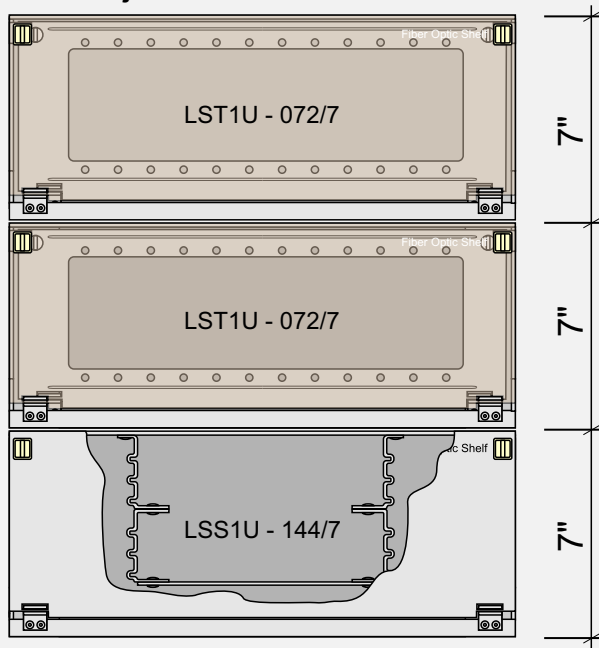

*) Varianty s soupravě se sadou bočnic pro montáž do 21" skříně

LSC1U - 144/16

obj. kód: **109 335 799**

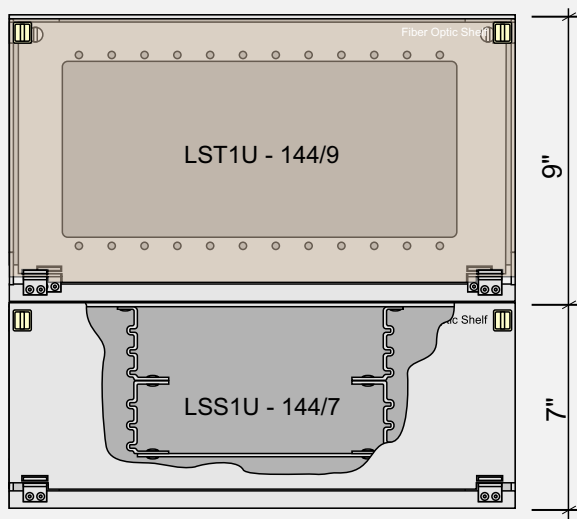

LSC1U - 144/14

obj. kód: **109 335 798**

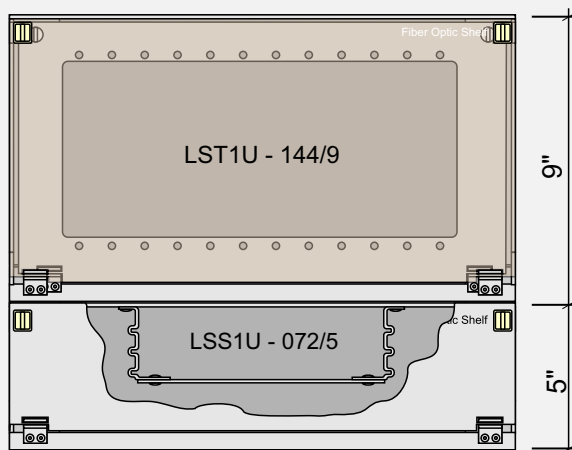

Optické rozváděče řady LGX

Sada bočnic

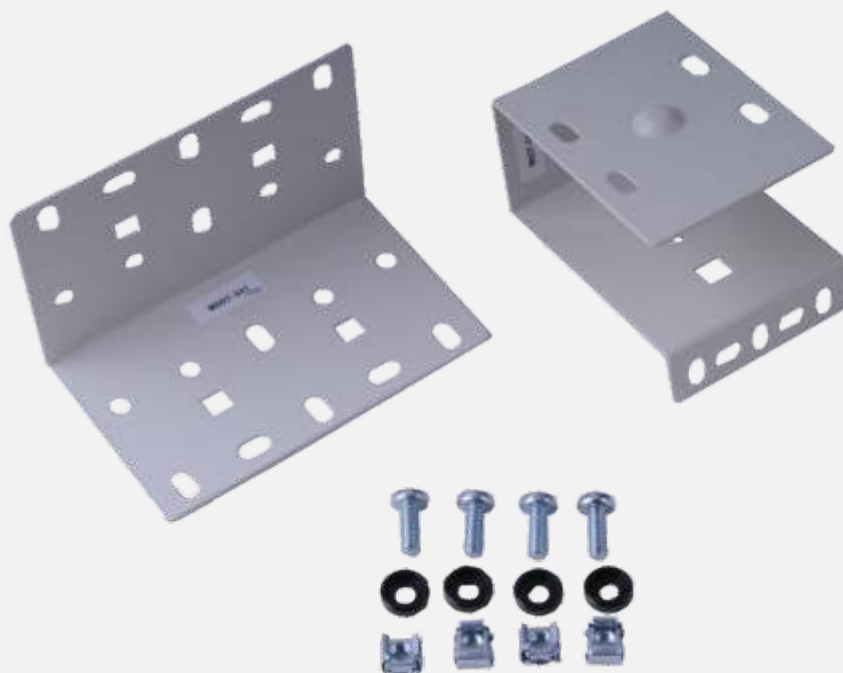

Sada bočnic M007-349

obj. kód: **M007-349**

Sada bočnic M007-349 je dodávána k rozváděčům LGX a umožňuje montáž do stojanu 21". Montáž je provedena jako asymetrická montáž je řešena ve variantách s předsazeným rozváděčem (1) a variantě montáže v úrovni zástavby (2), viz obrázky níže.

V případě asymetrické montáže do stojanu dojde po straně k vytvoření prostoru pro vedení patchcordů mezi rozváděči, které je jinak komplikované.

Sadu bočnic lze objednat samostatně, nebo v sadě s rozváděčem.

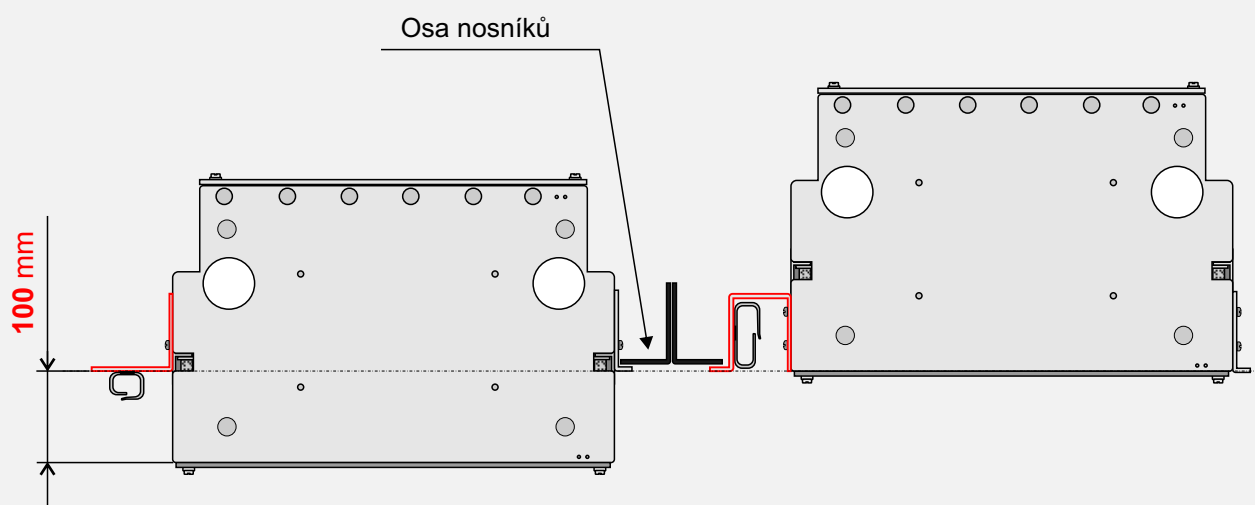

1. Předsazený rozváděč

2. Rozváděč v úrovni zástavby



Optické rozváděče řady LGX

Příslušenství uvedené v samostatných katalogových listech

Kazety LT1B

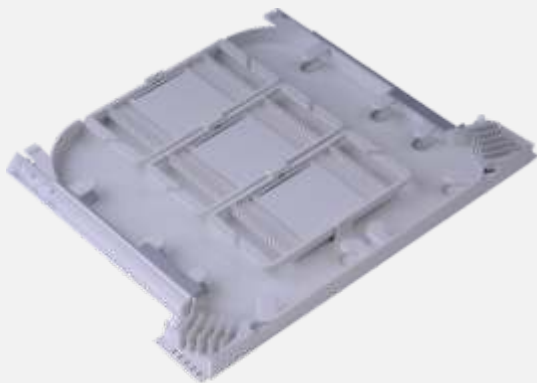

300 386 919	Kazeta na 48 svařovaných spojů LT1B-F/F
300 386 935	Kaz.optická LT1B-MF/MF, pro ribbon. vl.

Držáky kabelů



104 384 490	Držák metal. kabelu 12A1
106 230 337	Držák díel. kabelu 12A2
108 527 433	Clamp, cable 12A3L

Svazovací spirály



106 298 251	Spirála svazovací OCEF A ID=4mm
106 298 252	Spirála svazovací OCEF B ID=8mm

Optické rozváděče řady LGX

Příslušenství - panely



Panely pro 6 pozic SC/E2k pro LGX výšky 7" (LST1U-072/7)



Z-935-102-004	Panel 1000SC1 pro 6 SC/E2000 kon.-bílý
Z-935-102-016	Panel pro 6 SC/ E-2000 kon.-Zelený
Z-935-102-015	Panel pro 6 SC/ E-2000 kon.-Červený
Z-935-102-029	Panel pro 6 SC/ E-2000 kon.-Modrý
Z-935-102-030	Panel pro 6 SC/ E-2000 kon.-Oranžový
Z-935-102-031	Panel pro 6 SC/E-2000 kon. - Hnědý
Z-935-102-032	Panel pro 6 SC/ E-2000 kon.-Šedý
Z-935-102-034	Panel pro 6 SC/ E-2000 kon.-Černý
Z-935-102-035	Panel pro 6 SC/ E-2000 kon.-Žlutý
Z-935-102-036	Panel pro 6 SC/ E-2000 kon.-Fialový
Z-935-102-037	Panel pro 6 SC/ E-2000 kon.-Růžový
Z-935-102-038	Panel pro 6 SC/ E-2000 kon.-Světle modrý

Panel pro 8 pozic SC/E2k pro LGX výšky 7"



106 970 981	Panel 1000SC1 pro 8 SC/E2000 kon. bílý
-------------	--

Ostatní panely pro LGX výšky 7"

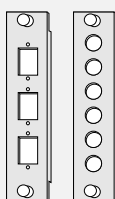

107 153 462	Panel 1000SC1-DPLX pro 3 SC dplx.kon.
105 428 254	Panel 1000FC1 pro 6 FC kon.
105 392 005	Panel 1000STpro 6 ST kon.
107 783 763	1000 LCI - DPLX Conn. pnl.

Zaslepovací panely pro LGX výšky 7"



Z-935-102-014	Panel prázdný pro ODF-Bílý
Z-935-102-041	Prázdný panel pro ODF-Zelený
Z-935-102-045	Prázdný panel pro ODF - Červený
Z-935-102-047	Prázdný panel pro ODF-Žlutý

Poznámka: Na požádání je možno dodat modrý a šedý zaslepovací panel.

Rozváděče zásuvky



Optické rozváděče řady LGX

Příslušenství



Panely pro 12 pozic SC/E2k pro LGX výšky 9" (LST1U - 144/9)

107 581 720	Panel 1200 SC1-12
-------------	-------------------

Záslepky nevyužitých otvorů v panelech SC/E2000

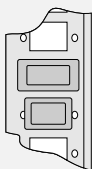

BPE-SC	Záslepka pro SC/E-2000 (22x12,8 mm)
BPE-SC-set12	Sada záslepek pro SC/E-2000 (22x12,8 mm)-12 ks
SCS-BP	Záslepka pro SC/E-2000 (16x12,8 mm)

Poznámka: Na požádání je možno záslepku pro duplexní SC.

Štítky pro rozváděče

108 056 946	Štítek pro rozvaděč LGX LST1U 144 vláken
106 718 851	Štítek pro rozvaděč LGX LST1U 72 vláken
106 718 869	Štítek pro rozvaděč LGX LST1U 96 vláken

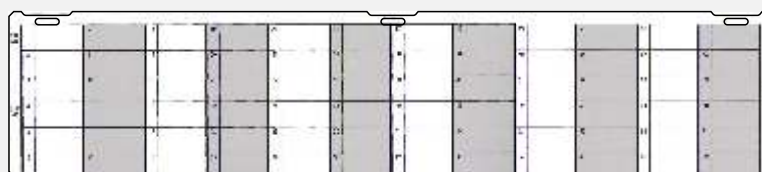

Bubny pro uložení rezerv



300 514 494	DRUM - 3" FIBER STORAGE, LGX
-------------	------------------------------

Optické rozváděče řady LGX

Příslušenství

Ochranné bužírky pro buffery, vlákna, ribbony



300 446 531



105 317 549



108 064 270

300 446 531	Tubing, white 25' coils 2.4mm (105-AWG Turbolex)
108 064 270	Tubg zpr-16 PCS/32" long*
105 317 549	Ochranná bužírka D-181755, 33m

Sada zámků pro rozváděče LGX



106 386 857	Sada zámků pro rozváděče LGX
-------------	------------------------------

Montážní návod rozváděčů LGX naleznete v samostatném dokumentu



Rozváděče zásuvky