

Univerzální systém těsnění COYOTE®

Spojky



OFA
Optical Fibre Apparatus



Univerzální systém těsnění COYOTE®

Univerzální systém těsnění COYOTE® byl vyvinut jako jednotný systém těsnění vstupních portů spojek řady COYOTE®. Všechna těsnění mají shodný vnější rozměr - Ø 50,8 mm × 25,4 mm (Ø 2" × 1") a umožňují podle typu zavedení jednoho až dvanácti kabelů do jednoho portu spojky. Většinu kabelů lze po snadné úpravě těsnění zavést do spojky jako nepřerušené. Tato možnost částečně odpadá pouze pro těsnění s mnoha otvory, u kterých jsou otvory rozloženy po obvodu v soustředných kruzích. V takovém případě lze nepřerušené kabely zavádět pouze do otvorů nejbližší vnějšímu okraji těsnění. Úprava těsnění pro vstup nepřerušovaných kabelů je naznačena na následujících stranách, postup je zobrazen v návodu, který je přílohou každého těsnění.

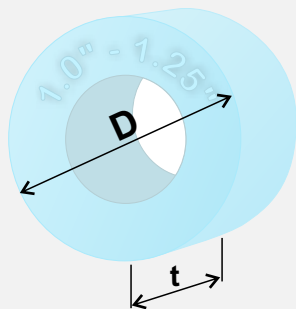

D = 50,8 mm (2")

t = 25,4 mm (1")

Vnější rozměry těsnění

U každého těsnění jsou v příbalu záslepky pro všechny otvory (těsnění lze osadit do portu a bude jej těsnit, i když jím neprochází žádný kabel), papírové měřítko průměru kabelu, silikonový lubrikan, polyetylenová rukavice pro práci se silikonovým lubrikantem a tištěný návod. Těsnění jsou balena po jednom kusu a včetně veškerého příbalu zatavena vždy v samostatném igelitovém sáčku.

U každého těsnění jsou v příbalu záslepky pro všechny otvory (těsnění lze osadit do portu a bude jej těsnit, i když jím neprochází žádný kabel), papírové měřítko průměru kabelu, silikonový lubrikan, polyetylenová rukavice pro práci se silikonovým lubrikantem a tištěný návod. Těsnění jsou balena po jednom kusu a včetně veškerého příbalu zatavena vždy v samostatném igelitovém sáčku.

Spojky

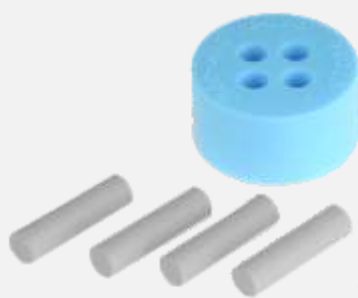

Obsah balení těsnění

Objednací číslo:

508 003 691

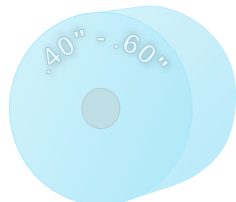

Rozsah průměrů:

10,7 - 15,2 mm

.42" - .60"

Objednací číslo:

508 003 692

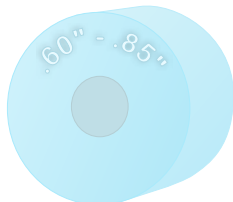

Rozsah průměrů:

15,2 - 21,6 mm

.60" - .85"

Objednací číslo:

508 003 693

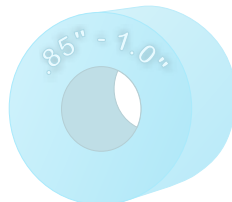

Rozsah průměrů:

21,6 - 25,4 mm

.85" - 1.0"

Objednací číslo:

508 003 694

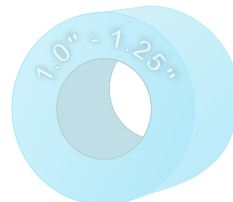

Rozsah průměrů:

25,4 - 31,6 mm

1.0" - 1.25"

Univerzální systém těsnění COYOTE®

Objednávací číslo:

508 003 663



Rozsah průměrů:

10,7 - 15,2 mm
.42\" - .60\"

Objednávací číslo:

508 003 701

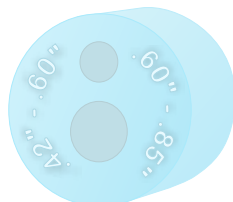

Rozsah průměrů:

10,7 - 15,2 mm
15,2 - 21,6 mm
.42\" - .60\" + .60\" - .85\"
Pouze pro spojky COYOTE® LLC,
In-Line RUNT, ONE
a DOME 9,5\"x17\" a 9,5\"x22\"

Objednávací číslo:

508 003 990

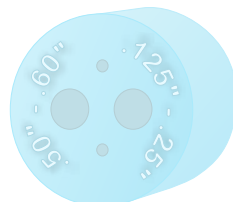

Rozsah průměrů:

12,7 - 15,2 mm
3,2 - 6,4 mm
.5\" - .60\"
.125\" - .25\"



Objednávací číslo:

508 003 664



Rozsah průměrů:

7,6 - 10,9 mm
.30\" - .43\"

Objednávací číslo:

508 003 665



Rozsah průměrů:

3,2 - 6,4 mm
.125\" - .25\"



Objednávací číslo:

508 003 676

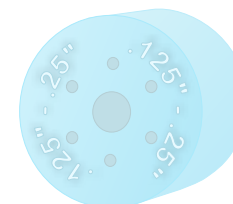

Rozsah průměrů:

10,7 - 15,2 mm
3,2 - 6,4 mm
.42\" - .60\"
.125\" - .25\"



Objednávací číslo:

508 003 677



Rozsah průměrů:

3,2 - 6,4 mm
.125\" - .25\"



Objednávací číslo:

508 003 796

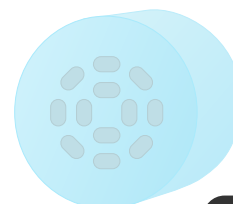

Rozsah:



12 x
6 x
4,3 x 7,8 mm
4,0 x 10,0 mm
Pouze pro ploché závěsné kabely
„Flat Drop”

Průchodky označené symbolem plochého závěsného kabelu (například průchodky s otvory 3,2 - 6,4, nebo speciální průchodka s oválnými otvory) lze použít pro plochý závěsný kabel „Flat Drop” 4,3 x 7,8 mm.

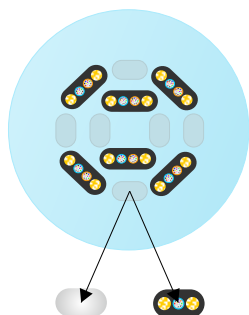

Pro zatěsnění kabelu „Flat Drop” 4,0x10,0 mm s 24 vlákny je nutné použít výhradně těsnění s oválnými otvory pro ploché závěsné kabely s objednávacím kódem 508 003 796. Toto těsnění lze osadit maximálně šesti kabely 4x10mm, ostatní pozice je nutné osadit záslepkou nebo kabelem 4,3x7,8 mm dle obrázku vlevo.



Těsnění 508 003 701 je určena primárně pouze pro následující spojky:

- COYOTE® LLC,
- COYOTE® In-Line RUNT,
- COYOTE® ONE
- COYOTE® Dome 9,5\"x17\"
- COYOTE® Dome 9,5\"x17\".

Použití tohoto těsnění v jiných spojkách konzultujte s technikou OFA s.r.o.

Poznámka: obrázky těsnění jsou pouze orientační, potisky na těsněních (např. rozměry v palcích, mm nebo obojí, kódy těsnění a podobně) se mohou mírně lišit.



Univerzální systém těsnění COYOTE®

Prořiznutí těsnění pro nepřerušovaný kabel

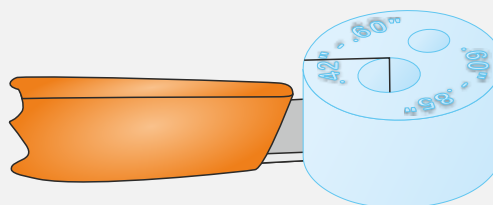
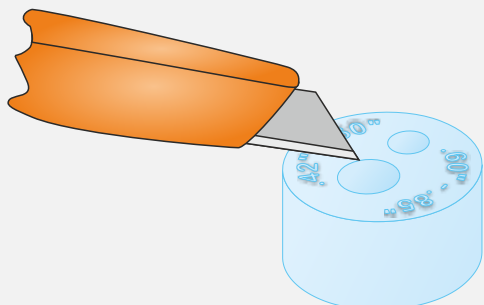

Naříznutí těsnění pro zavedení nepřerušovaného kabelu se provádí v souladu s přiloženým návodem k těsnění. Řez je veden tangenciálně k otvoru pro kabel, dle obrázků naznačených vpravo a níže popsaného postupu:

Příprava otvoru. Zvolíme otvor v těsnění a propíchneme tenkou vrstvou na zadní straně těsnění.

Naříznutí těsnění. K naříznutí těsnění použijeme ostrý nůž. Položte těsnění na pevnou rovnou podložku. Řez vedeme podle obrázků uvedených vpravo. Před vedením řezu je možné si jej naznačit vhodnou tužkou.

Správné použití měřítka průměru kabelu

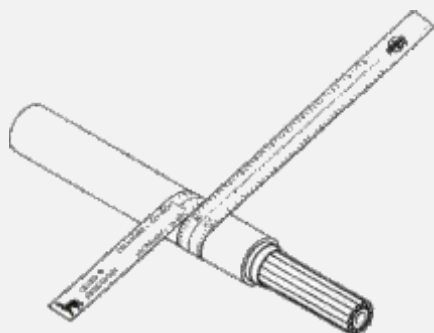

Lubrikace těsnění

Těsnění se lubrikuje pouze na vnější straně po obvodu těsnění. Nikdy nelubrikuje ucpávky nepoužitých otvorů nebo kabely procházející těsněním. Lubrikace spojky se provádí v souladu s návodem k příslušné spojce.

Schéma prořiznutí těsnění pro nepřerušované kabely

Objednací kód	Rozsahy průměrů palce (mm)	Popis	Místo řezu
508 003 701	.42 - .85 (10.7 - 21.6 mm) .60 - .85 (15.2 - 21.6)	Dvouotvorové těsnění	
508 003 691	.42 - .60 (10.7 - 15.2 mm)	Jednotvorové těsnění	
508 003 692	.60 - .85 (15.2 - 21.6 mm)	Jednotvorové těsnění	
508 003 693	.85 - 1.0 (21.6 - 25.4 mm)	Jednotvorové těsnění	
508 003 694	1.0 - 1.25 (25.4 - 31.6 mm)	Jednotvorové těsnění	
508 003 663	.42 - .60 (10.7 - 15.2 mm)	Dvouotvorové těsnění	
508 003 664	.30 - .43 (7.6 - 10.9 mm)	Čtyřotvorové těsnění	
508 003 665	.125 - .25 (3.2 - 6.4 mm) and flat drop	Šestiotvorové těsnění	
508 003 665	.42 - .60 (10.7 - 15.2 mm) .125 - .25 (3.2 - 6.4 mm) and flat drop	Sedmiotvorové těsnění	
508 003 677	.125 - .25 (3.2 - 6.4 mm) and flat drop	Osmiotvorové těsnění	
508 003 796	Flat Drop Only	Dvanácti - otvorové těsnění	

Ostatní nezobrazená těsnění se prořezávají obdobným způsobem, viz návod k těsnění

COYOTE® je obchodní značka registrovaná PREFORMED LINE PRODUCTS

Copyright © 2013 -2017 OFA s.r.o. and its licensors. All rights reserved.